

KOHLER®

INSTALLATION INSTRUCTIONS

ENAMELED CAST IRON KITCHEN SINKS

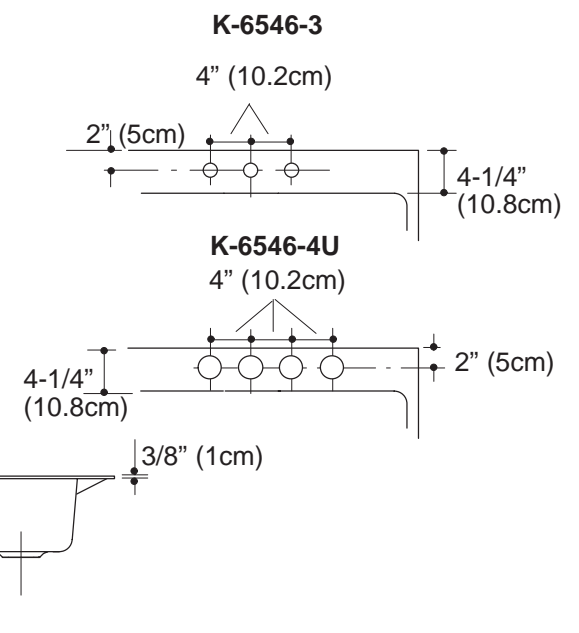
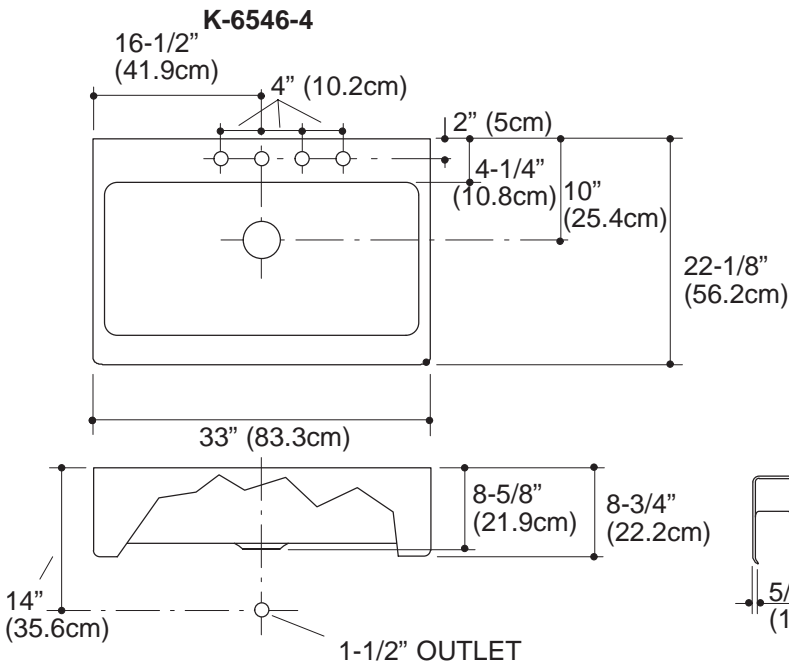
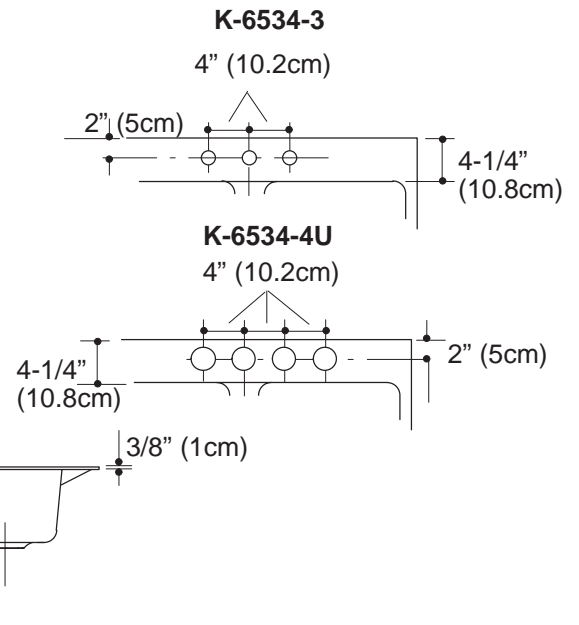
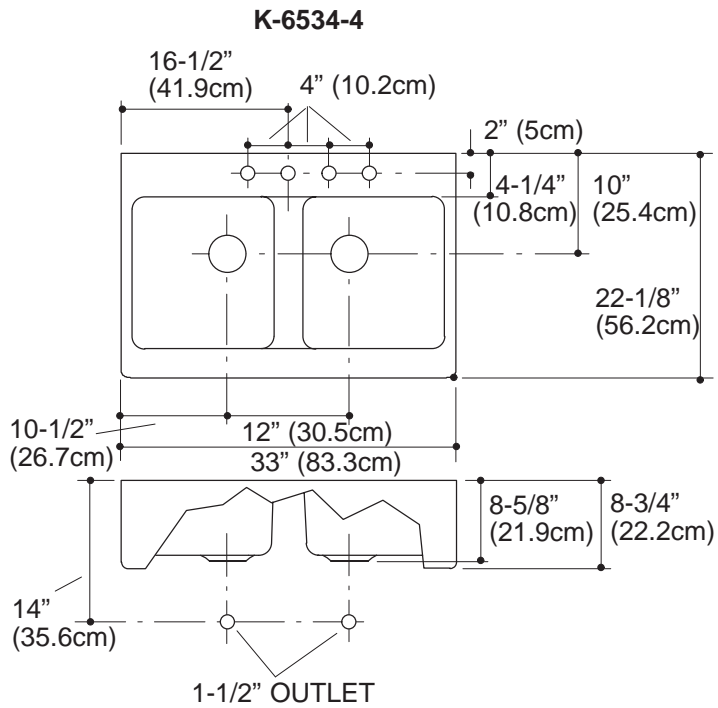

BEFORE YOU BEGIN

Please leave these instructions with the consumer as they contain important care, cleaning, and maintenance information.

SPECIFICATIONS

Fixture dimensions are nominal and conform to tolerances by ANSI Standard A112.19.1M.

LEGEND

○ 3-hole

● Tile-in sink, 4-hole

Outlet 3-5/8" Dia.
 Faucet holes, undercounter 2-3/8" Dia.
 Faucet holes, tile-in 1-3/8" Dia.
 (T) Drain typically = 14".

BASIN SIZE K-6534-*

Side To Side	Front To Back	Depth
13-5/8" (34.6cm)	15-3/16" (38.6cm)	8" (20.3cm)

BASIN SIZE K-6546-*, K-14579-KG-*, K-14580-KG-*

Side To Side	Front To Back	Depth
29-1/2" (74.9cm)	15-3/16" (38.6cm)	8" (20.3cm)

NOTES

Please read these instructions before you begin.

⚠ CAUTION: Risk of poor installation. Proper selection of tile is critical; Kohler recommends tile 3/8" (1cm) thick. Because of the variance in tile thickness and other properties, provide a sample of the tile to your carpenter, tiler, plumber, and any other contractor involved in the project. Because of the variety of tiles available, take careful measurements prior to installation. It is very important that all contractors discuss the requirements of the project with each other.

- Due to the variety of installations possible with these sinks, installation may require procedures other than those described in these instructions.
- The cabinet and frame shown in these instructions are generic and may not represent actual design or structure.
- Due to the special nature of this installation, Kohler Co. recommends that an experienced cabinet maker build the new cabinet or modify an existing cabinet for this sink.
- To ensure proper sink fit in the cabinet and support frame, Kohler recommends providing the cabinet maker with the actual sink to be installed.
- Prior to installation, unpack new sink and carefully inspect for damage.
- To prevent damage, place the sink back in its original packing carton until ready for installation.
- All information in these instructions is based on the latest product information available at the time of publication. Kohler Co. reserves the right to make changes in product characteristics, packaging, or availability at any time without notice.
- Do not use adhesives or adhesive sealants with this product.

TOOLS & MATERIALS REQUIRED

- Variable speed drill
- Support frame members
- 1/2" dia. drill bit
- Saber or keyhole saw
- 1-3/8" dia. hole saw
- Ruler and pencil
- Sanding block
- Sealant
- Sandpaper (asst. grits)

- Safety glasses
- Orbital sander (optional)
- New faucet (optional)

UNDERCOUNTER INSTALLATION FAUCET CHECK

1. Check to see if the faucet can be completely assembled on the countertop being used. Measure the countertop thickness and the available shank length between the base of the faucet assembly and the mounting nut. If it can, proceed with the installation. (If it cannot, select another faucet or thinner countertop.) See Fig. #1.

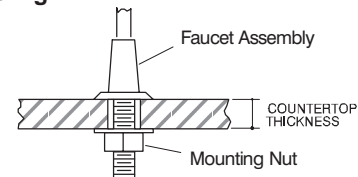

Fig. #1

CABINET/SUPPORT FRAME CONSTRUCTION

1. See Fig. #2. Measure the actual size of the kitchen sink, including apron. The cabinet opening should equal the maximum sink/apron dimensions to ensure a minimum gap between the sink apron and the cabinet. Reference the chart in Fig. #2 to determine the cabinet opening height. The sink dimensions shown on the cover of these instructions are for reference only.

NOTE: If sink is not available at time of installation, make allowances to add wood filler strips/spacers to the cabinet opening after cabinet is installed and before sink is installed.

INSTALLATION TYPE	DIMENSION "H"
Undercounter	Max. Apron Height
Tile-in	Maximum Apron Height Less Underlayment and Tile Thickness
Solid Surface	Max. Apron Height

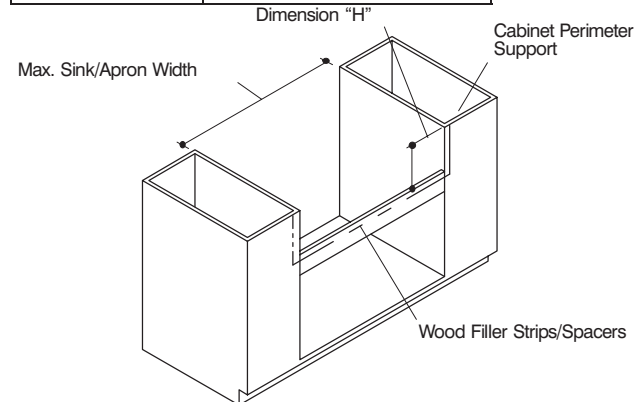

Fig. #2

2. See Fig. #3. Before proceeding, determine if the sink will be flush with or extend slightly beyond the front of the cabinet. The sink

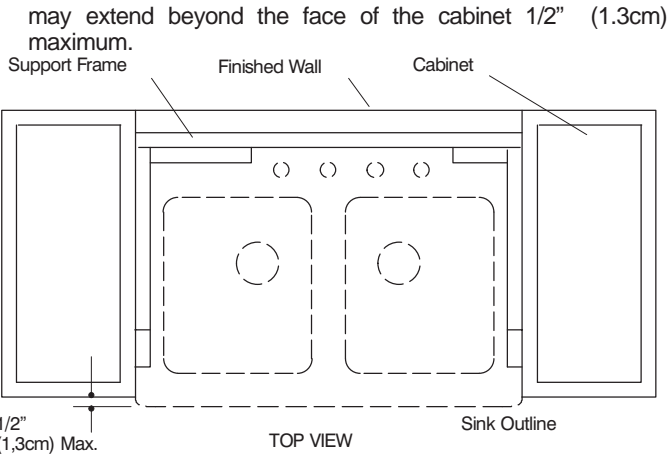

Fig. #3

3. See Fig. #4. Construct a wood support and frame to fit inside the cabinet opening. Allow adequate clearance for faucet holes and sink basin between the support frame members.

CAUTION: The wood support and frame for the sink must sufficiently support 300 pounds (136.1kg) (approximate weight of the cast iron sink when full and a garbage disposal installed).

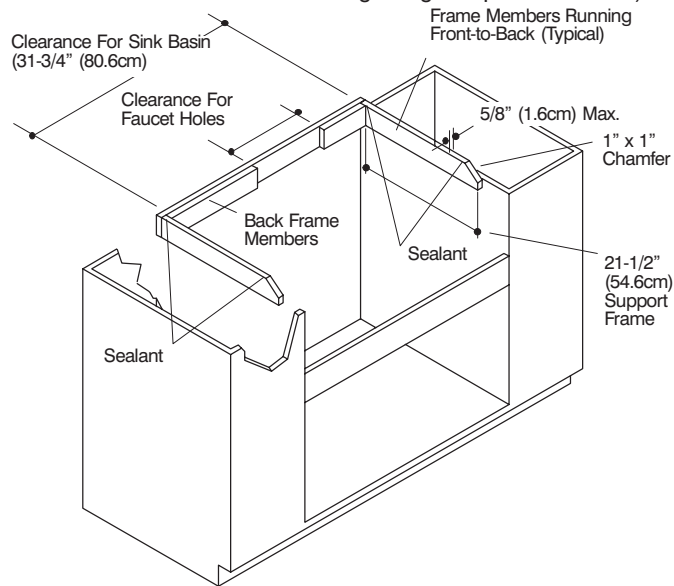
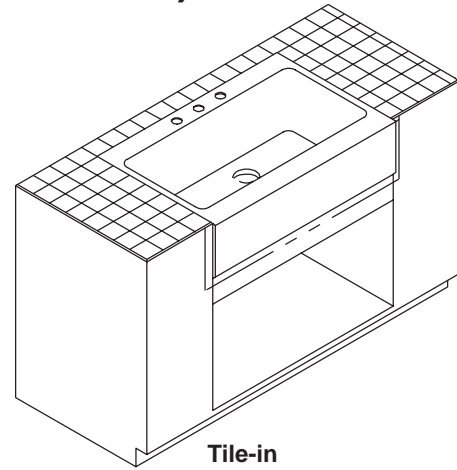

Fig. #4

TILE-IN SINK (K-6534-*, K-6546-*, K-14579-KG-*, K-14580-KG-*)



Tile-in
Fig. #5

SUPPORT/FRAME INSTALLATION

CAUTION: Tile backer board placed over plywood is the recommended underlayment for installing this sink. Tile should be bonded to the backer board with dry set or Latex Portland mortar. Consult the tile contractor to determine the types of material to be used.

Acceptable underlayments include the following:

- Tile backer board over 3/4" exterior grade plywood
- 3/4" exterior grade plywood

Do not use the following materials:

- Flakeboard
- Interior grade plywood
- Gypsum wallboard

1. See Fig. #6. The rim thickness on the sink is 3/8" (1cm) plus or minus 1/32" (.03cm). The sink is designed for installation flush with or slightly lower than the surrounding tile. Install support frame accordingly, or make allowance to shim the sink as required by varying thickness of the tile, sink height, and choice of adhesive or mortar bed installation.

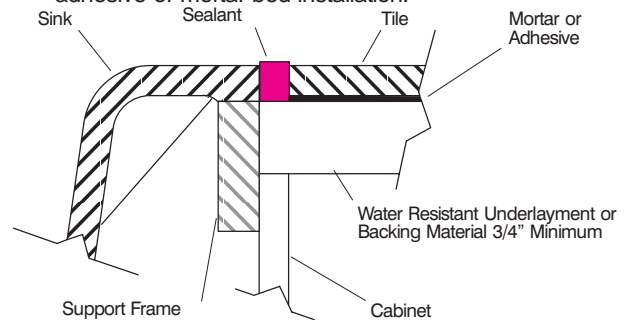

Fig. #6

2. Position support frame as determined in Step 1. Before securing, see support frame caution. Also, position securing hardware to allow for easy access in case the sink needs to be removed or replaced. Ensure that securing hardware will not penetrate outside of cabinet.

TILE-IN SINK INSTALLATION

1. Measure sink apron and cabinet opening to make sure sink apron will fit into cabinet opening. If necessary, sand opening or add wood filler strips.
2. Assemble faucet according to manufacturer's instructions.
3. Place a 1" (2.5cm) spot of sealant at each corner of the frame where it will contact sink.
4. Gently position sink within the frame, locating sink in center of sink cabinet.

NOTE: Apply additional sealant if using shims.

5. Assemble strainer or garbage disposal to sink according to manufacturer's instructions.
6. To allow for vibration from garbage disposals, use sealant in space between the sink and the tile directly adjacent with the sink. This will prevent the grout from cracking around the sink.
7. Placing sealant between apron and cabinet is optional.

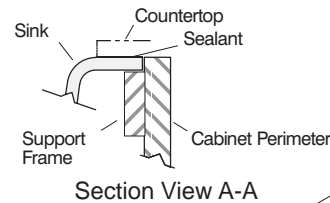

Section View A-A

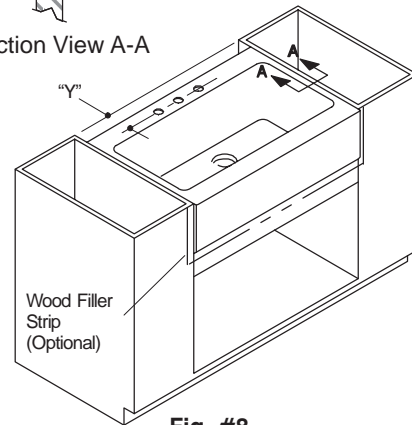
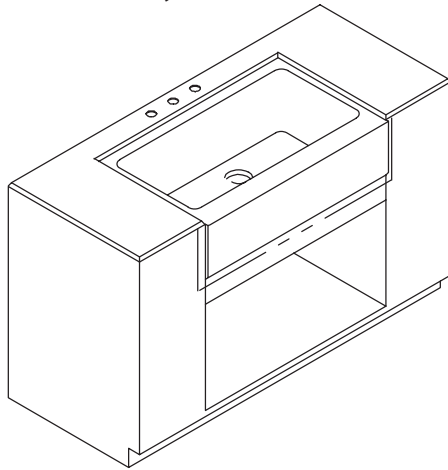

Fig. #8

UNDERCOUNTER SINK (K-6534-*U, K-6546-*U, K-14579-KG-*, K-14580-KG-*)



Undercounter

Fig. #7

SUPPORT FRAME INSTALLATION

1. Position frame. Before securing frame, see preceding support caution. Also, position frame installation hardware to allow for easy access in case the sink needs to be removed or replaced. Ensure that frame installation hardware will not penetrate outside of cabinet.
2. Install support frame so that the top of sink rim (when placed within the frame) is level and flush with top surface of cabinet perimeter support or underlayment at the cut-out area. Secure frame to cabinet. **See Fig. #8.**

UNDERCOUNTER SINK INSTALLATION

1. Measure sink apron and cabinet opening to make sure sink apron will fit into cabinet opening. If necessary, sand opening or add wood filler strips.
2. Assemble faucet according to manufacturer's instructions.
3. **See Fig. #4.** Place a thin layer of sealant at each corner of the support where it will contact the sink.
4. Gently position sink within the frame, locating sink in center of sink cabinet.
5. **See Fig. #8.** Make sure the sink rim is level and flush with the cabinet perimeter. Adjust or shim between sink and support if needed to obtain proper fit. Top of sink rim must be flush with top of cabinet perimeter in order to obtain proper contact with the underside of the countertop.

NOTE: Apply additional sealant if using shims.

6. Assemble strainer or garbage disposal to sink according to manufacturer's instructions.
7. Using sealant between apron and cabinet is optional.

CUT-OUT POSITIONING

1. **See Fig. #9.** Due to the various cut-out sizes possible, no template is supplied. If using the K-5984 cutting board, the minimum cut-out length is 31" (78.7cm).
2. Carefully measure the countertop to determine the exact location of the cut-out.
3. **See Fig. #8.** Measure the distance from finished wall to the center of sink faucet holes (Dim. "Y"). This dimension will be used to locate the faucet hole centerline and back edge of the cut-out on the countertop. Make sure the sink is positioned to provide adequate clearance between faucet and backsplash, finished wall, or support frame. This will ensure full faucet operation when installed.

4. See Fig. #9. From back edge of countertop, locate the dimension from finished wall to center of faucet holes (Dim. "Y") and draw the centerline. Add 1-1/2" (3.8cm) to the faucet hole centerline to locate the back edge of the cut-out. Trace the cut-out opening on the countertop using a soft lead pencil. Locate the faucet holes.

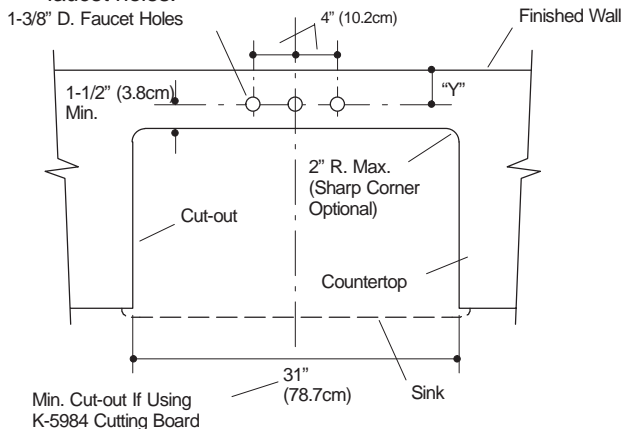

Fig. #9

5. Cut out the opening in the countertop, carefully following the pencil line. Use an orbital sander or sanding block to smooth the edge of the cut-out area and remove all saw marks. For laminate-type countertops, all exposed unlaminated surfaces near the cut-out opening must be adequately finished and sealed to prevent damage from water absorption.

⚠ CAUTION: To avoid damage, do not cut, drill, or sand countertop while positioned over fixture.

6. Drill required faucet hole locations (number of holes drilled will be determined by the fitting being used) and install faucet to countertop according to manufacturer's instructions. (Sink has three faucet holes.)
7. Clean the top of the sink rim, making sure surface is free from debris. Clean the bottom of the countertop around the cut-out area, making sure surface is smooth and free of defects.
8. Apply a generous bead of sealant around the sink rim (where sink rim and countertop meet).
9. Position the countertop over the sink, being careful the sealant provides a complete seal between sink rim and bottom of countertop. Immediately wipe away any excess sealant with a damp cloth. Fill any voids between rim and countertop with sealant.
10. Sealing gap between apron and cabinet is optional.

SOLID SURFACE INSTALLATION (K-6534-*, K-6546-*, K-14579-KG-*, K-14580-KG-*)

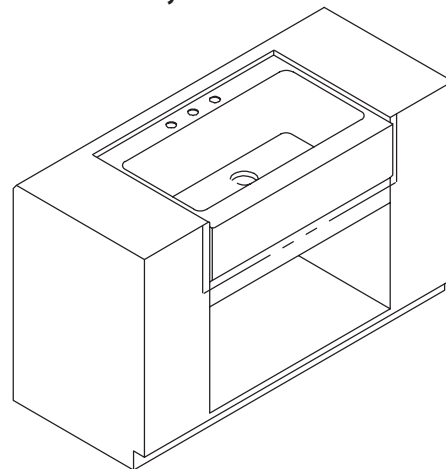

Solid Surface

Fig. #10

NOTE: Do not use tile for this type of installation.

1. Follow steps 1. through 7. as outlined in the undercounter sink installation section.

CUT-OUT POSITIONING

2. See Fig. #11. Due to the various cut-out sizes possible, no template is supplied. If using the K-5984 cutting board, the minimum cut-out length is 31" (78.7cm).
3. Carefully measure the countertop to determine the exact location of the cut-out.
4. See Fig. #8. Measure the distance from finished wall to the center of sink faucet holes (Dim. "Y"). This dimension will be used to locate the faucet hole centerline and back edge of the cut-out on the countertop. Make sure the sink is positioned to provide adequate clearance between faucet and backsplash, finished wall, or support frame. This will ensure full faucet operation when installed.
5. See Fig. #11. From back edge of countertop, locate the dimension from finished wall to center of faucet holes (Dim. "Y") and draw the centerline. Subtract 1-1/2" (3.8cm) from the faucet hole centerline to locate the back edge of the cut-out. Trace the cut-out opening on the countertop using a soft lead pencil. Locate the faucet holes.
6. Cut out the opening in the countertop, carefully following the pencil line. Use an orbital sander or sanding block to smooth the edge of the cut-out area and remove all saw marks. For laminate-type countertops, all exposed unlaminated surfaces near the cut-out opening must be adequately finished and sealed to prevent damage from water absorption.

⚠ CAUTION: To avoid damage, do not cut, drill, or sand countertop while positioned over fixture.

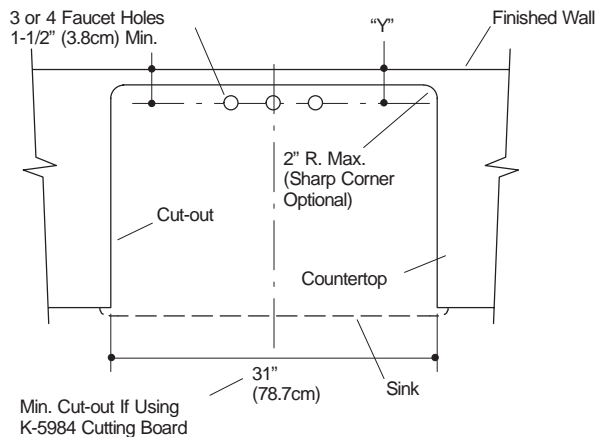

Fig. #11

7. Drill required faucet hole locations (number of holes drilled will be determined by the fitting being used) and install faucet to countertop according to manufacturer's instructions.
8. Clean the top of the sink rim, making sure surface is free from debris. Clean the bottom of the countertop around the cut-out area, making sure surface is smooth and free of defects.
9. Apply a generous bead of sealant around the sink rim (where sink rim and countertop meet).
10. Position the countertop over the sink, being careful the sealant provides a complete seal between sink rim and bottom of countertop. Immediately wipe away any excess sealant with a damp cloth. Fill any voids between rim and countertop with sealant.
11. Sealing gap between apron and cabinet is optional.

IMPORTANT CONSUMER INFORMATION

CONSUMER RESPONSIBILITIES

The trick to keeping cast iron looking new is to make sure you rinse it out thoroughly after each use. **DO NOT REGULARLY USE ABRASIVES** on enameled cast iron as this will eventually scratch and ruin the surface. For stubborn stains such as metal marks, abrasive cleansers marked by the manufacturer as safe for enameled cast iron may be used sparingly.

In kitchen sinks, avoid soaking dishes for very long periods of time and refrain from leaving coffee grounds and tea bags in the sink.

Do not use abrasive cleaners or solvents on Kohler faucets and fittings.

REQUESTING SERVICE

Please take a moment to familiarize yourself with the Kohler Warranty, its benefits, and limitations. Kohler Co. and its distributors support you with one of the largest Service Networks of its type. Here's what you need to do if you require service:

- First:** Contact the dealer or contractor who sold and installed the product. They should be able to solve any problems you may have.
- Second:** If your dealer or contractor cannot solve the problem, they will contact or supply you with the name of the local Kohler Distributor and the:
-  Kohler Technical Specialist
- Third:** If you are unable to obtain warranty service through either your contractor or Kohler Co. distributor, please write us directly at Kohler Co., Attn: Customer Service Department, 444 Highland Drive, Kohler, WI 53044 U.S.A.
- Fourth:** Include all pertinent information regarding your claim, including a complete description of the product, model numbers, colors, finishes, and the date the product was installed. Include a description of the problem, and a photocopy of your invoice for the products involved. Also give us the name of the contractor and distributor.

LIFETIME LIMITED WARRANTY – CAST IRON

Kohler warrants this cast iron product to be free of defects in material and workmanship during normal residential use for as long as the original purchaser owns his/her home. Gloss reduction, scratching, staining or alkaline etching, of the finish over time due to use, cleaning practices or water or atmospheric conditions are not manufacturing defects but are indicative of normal wear and tear. This warranty is applicable to Kohler cast iron product manufactured after February 10, 2000.

If a defect is found in normal residential use, Kohler Co. will, at its election, repair, replace or make appropriate adjustment. Damage caused by accident, misuse, or abuse is not covered by this warranty. Improper care and cleaning will void the warranty. Proof of purchase (original sales receipt) must be provided to Kohler with all warranty claims. Kohler Co. is not responsible for labor charges, installation, or other consequential costs. In no event shall the responsibility of Kohler exceed the purchase price of the product.

To obtain warranty service, contact Kohler Co. through your Dealer or Plumbing Contractor, or by writing: Kohler Co., Attn: Customer Service Department, 444 Highland Drive, Kohler, WI 53044, USA, or by calling **1-800-4-KOHLER** from within the USA, **1-800-964-5590** from within Canada, or **001-877-680-1310** from within Mexico. Please be sure to provide all pertinent information regarding your claim, including a complete description of the problem, the product, model number, color and the date the product was purchased. Also include the name of your contractor or distributor and your original invoice.

If the product is used commercially, Kohler warrants the product to be free from defects in material and workmanship for one (1) year from the date of purchase as shown on the invoice or receipt with all other terms of this warranty applying except duration. **Any implied warranties for product used commercially, including that of merchantability or fitness for a particular purpose, are expressly limited in duration to the duration of the one year express warranty.**

To the extent permitted by law, Kohler Co. disclaims all implied warranties including merchantability and fitness for a particular purpose. Kohler Co. disclaims any liability for special, incidental, or consequential damages. Some states/provinces do not allow limitations on how long an implied warranty lasts or the exclusion or limitation of special, incidental, or consequential damages, so these limitations and exclusions may not apply to you. This warranty gives you specific legal rights. You may also have other rights which vary from state/province to state/province. This warranty is to the original purchaser only and excludes product damage due to installation error, product abuse, or product misuse, whether performed by a contractor, service company, or yourself. This warranty applies only for Kohler cast iron product installed in the United States of America, Canada and Mexico.

This is our exclusive written warranty.

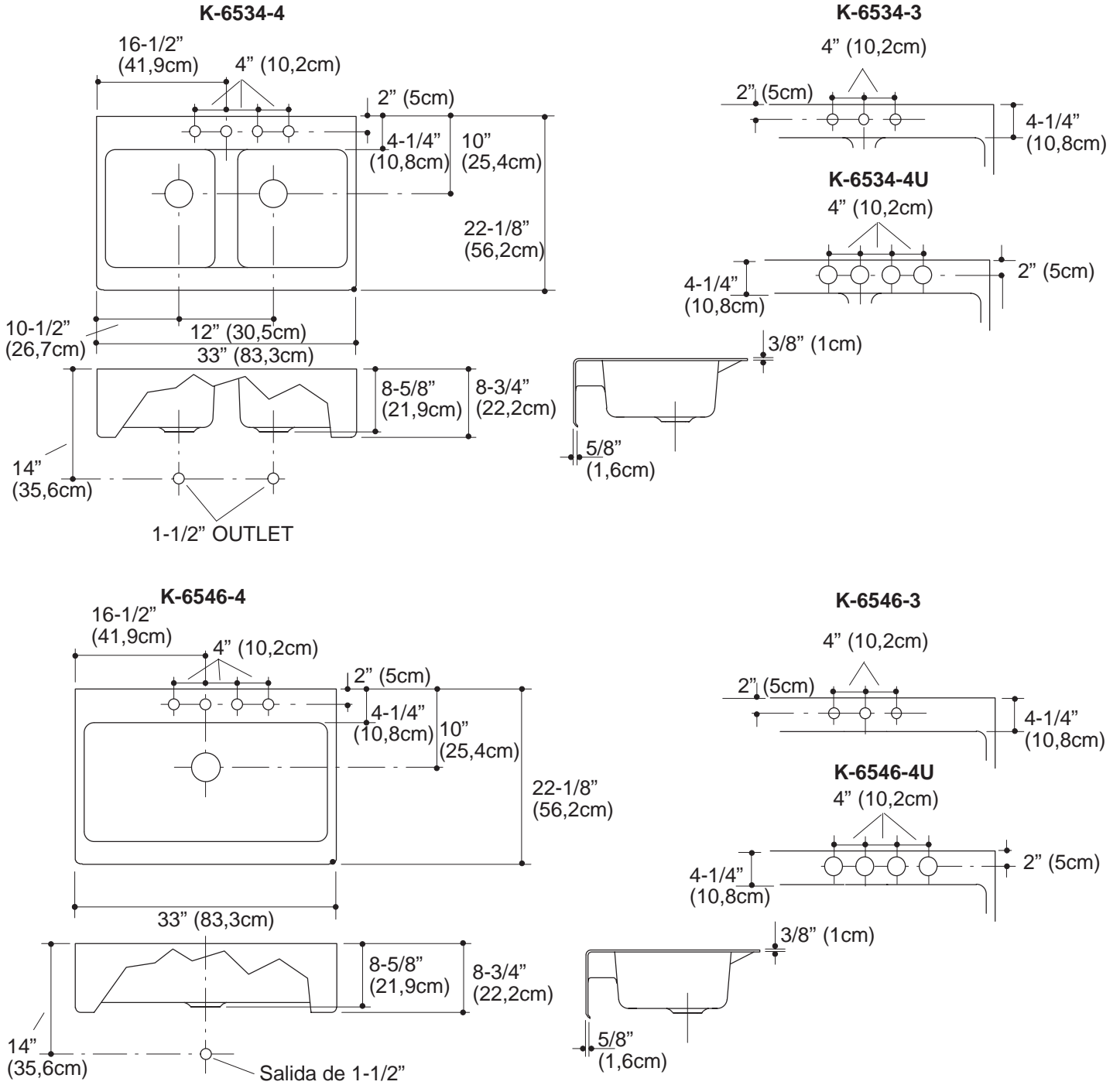

ANTES DE COMENZAR

Por favor deje las instrucciones con el consumidor, pues contienen información importante sobre el cuidado, limpieza y garantía.

ESPECIFICACIONES

Las dimensiones de los accesorios son nominales y cumplen con las tolerancias establecidas por las normas A112.19.1M del ANSI.

LEYENDA

○ 3 orificios

● Fregadero con azulejos, 4 orificios

Salida 3-5/8" (4,4cm) diám.

Orificios de la grifería, montaje debajo del mostrador 2-3/8" (6cm) diám.

Orificios de la grifería, montaje con azulejos 1-3/8" (3,5cm) diám.

(T) Drenaje, normalmente de 14" (35,6cm).

TAMAÑO DE LA PILA K-6534-*

De lado a lado	Del frente hacia atrás	Profundidad
13-5/8" (34,6cm)	15-3/16" (38,6cm)	8" (20,3cm)

TAMAÑO DE PILETA K-6546-*, K-14579-KG-*, K-14580-KG-*

De lado a lado	Del frente hacia atrás	Profundidad
29-1/2" (74,9cm)	15-3/16" (38,6cm)	8" (20,3cm)

NOTAS

Lea estas instrucciones atentamente antes de comenzar.

⚠ PRECAUCIÓN : Riesgo de instalación incorrecta. La elección correcta del azulejo es sumamente importante. Kohler sugiere emplear azulejos de 3/8" (1cm) de grosor. Debido a la variación en el grosor del azulejo y a otros factores inherentes, suministre una muestra del azulejo a su carpintero, plomero u otra persona involucrada en el proyecto. A causa de la variedad de azulejos disponibles, se necesita tomar medidas exactas antes de la instalación. Es de suma importancia que las personas involucradas en el proyecto discutan los pormenores del mismo.

- Debido a la variedad de instalaciones posibles de este fregadero, es posible que se deba recurrir a otros procedimientos de instalación no descritos en estas instrucciones.
- El gabinete y la estructura ilustrados en estas instrucciones son genéricos y quizá no representen el diseño o la estructura real.
- Debido a la naturaleza especial de esta instalación, Kohler Co. recomienda que un ebanista con experiencia construya el gabinete nuevo o modifique el gabinete existente para el fregadero.
- Para asegurar que el fregadero se ajuste correctamente en el gabinete, Kohler sugiere entregar al ebanista el fregadero a ser instalado.
- Antes de la instalación, desempaque el fregadero nuevo y verifique el buen estado de todas las piezas.
- Para impedir daños, coloque el fregadero en su empaque hasta el momento de la instalación.
- Toda la información contenida en las instrucciones está basada en la información más reciente disponible al momento de su publicación. Kohler Co. se reserva el derecho de efectuar cambios en las características del producto, empaque o disponibilidad en cualquier momento, sin previo aviso.
- No utilice adhesivos ni selladores adhesivos en este producto.

HERRAMIENTAS Y MATERIALES REQUERIDOS

- Taladro de varias velocidades
- Componentes para la estructura de soporte
- Broca de 1/2"
- Serrucho de calar de 1-3/8"
- Regla y lápiz
- Lijadora
- Sellador
- Papel de lija (tamaños surtidos)

- Anteosjos de seguridad
- Lijadora orbital (opcional)
- Grifería nueva (opcional)

INSTALACIÓN DEBAJO DEL MOSTRADOR VERIFICACIÓN DE LA GRIFERÍA

1. Verifique que la grifería pueda ensamblarse sobre el mostrador elegido. Mida el grosor del mostrador y la longitud del vástago, entre la base del montaje de la grifería y la tuerca de montaje. De ser posible, proceda con la instalación. (De lo contrario, elija otra grifería o un mostrador más delgado). **Consulte la Fig. #1.**

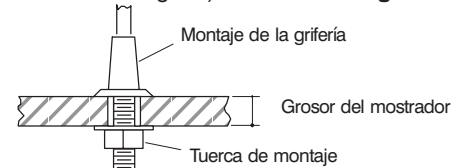

Fig. #1

CONSTRUCCIÓN DEL GABINETE / ESTRUCTURA DE SOPORTE

1. **Consulte la Fig. #2.** Mida el tamaño real del fregadero, incluyendo el panel frontal. La abertura del gabinete debe ser igual a las dimensiones máximas del fregadero/panel frontal, para asegurar que haya un espacio mínimo entre el panel frontal del fregadero y el gabinete. Consulte el cuadro en la Fig. #2 para determinar la altura de la abertura del gabinete. Las dimensiones del fregadero ilustrado en la cubierta de estas instrucciones son únicamente para referencia.

NOTA : Si no se dispone de fregadero al momento de la instalación, coloque tiras de relleno de madera o espaciadores en la abertura después de la instalación del gabinete y antes de la instalación del fregadero.

TIPO DE INSTALACIÓN	DIMENSIÓN "H"
Debajo del mostrador	Altura máxima del panel frontal
Con azulejos	Altura máxima del panel frontal menos el tendido subyacente y el grosor del azulejo
Superficie sólida	Altura máxima del panel frontal

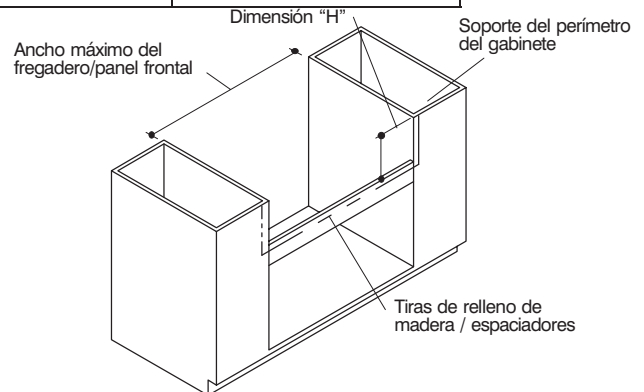

Fig. #2

2. Consulte la Fig. #3. Antes de proceder, determine si el fregadero estará al mismo nivel del gabinete o si sobresaldrá desde el frente. El fregadero puede sobresalir del frente del gabinete 1/2" (1,3cm) como máximo.

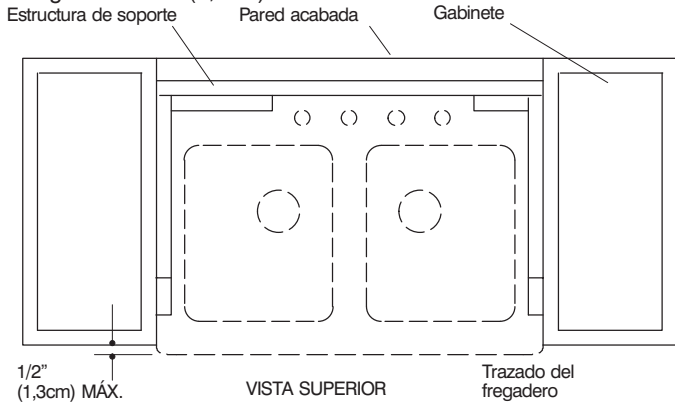

Fig. #3

3. Consulte la Fig. #4. Construya una estructura de soporte de madera que quepa en la abertura del gabinete. Permita que haya suficiente espacio para los huecos para la grifería y para la pila, en la estructura de soporte.

⚠ PRECAUCIÓN : La estructura de soporte para el fregadero debe poder soportar 300 libras (136 Kg.) (peso aproximado del fregadero de hierro fundido lleno y de un triturador de basura instalado).

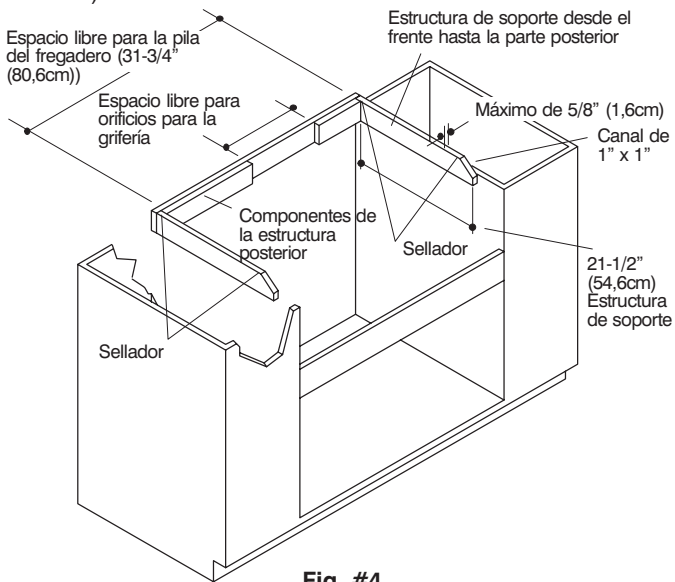

Fig. #4

FREGADERO CON AZULEJOS (K-6534-*, K-6546-*, K-14579-KG-*, K-14580-KG-*)

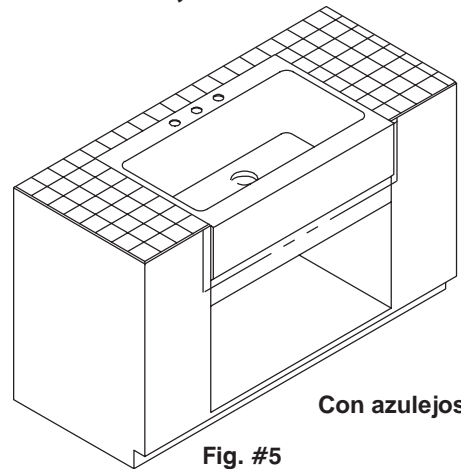

Fig. #5

INSTALACIÓN DEL SOPORTE / ESTRUCTURA

⚠ PRECAUCIÓN : La tabla de respaldo de azulejos instalada sobre la madera laminada es el contrapiso recomendado para instalar el fregadero. El azulejo debe fijarse a la tabla de respaldo con un mortero de fijar en seco o un mortero Portland de látex. Consulte con el contratista de azulejo para determinar el tipo de materiales a utilizar.

Los contrapisos permisibles incluyen los siguientes:

- Tabla de respaldo de azulejos sobre madera laminada de grado exterior de 3/4" (1,9cm)
- Madera laminada de grado exterior de 3/4" (1,9cm)

No use los siguientes materiales:

- Tabla de cortar
- Madera laminada de grado interior
- Cartón tabla impermeable

1. Consulte la Fig. #6. El grosor del borde del fregadero es de 3/8" (1cm), más o menos 1/32" (1,5mm). El fregadero está diseñado para que, una vez instalado, esté alineado con los azulejos o apenas empotrado. Instale el soporte o la estructura como corresponde, o deje espacio para colocar cuñas de ser necesario, dependiendo del grosor del azulejo, altura del fregadero y del uso de adhesivo o de mortero.

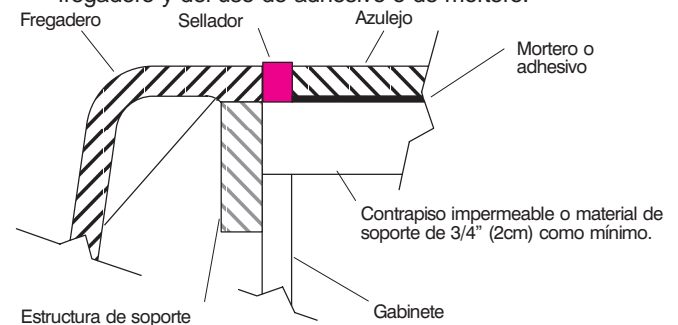

Fig. #6

2. Coloque el soporte o la estructura, tal como se explica en el Paso 1. Antes de asegurar, revise las precauciones correspondientes. Igualmente, monte la estructura de manera de permitir el fácil acceso en caso de que el fregadero deba ser removido o reemplazado. Verifique que el material de ferretería de la estructura no sobresalga del gabinete.

INSTALACIÓN DE FREGADERO CON AZULEJOS

1. Mida el frente del fregadero y la abertura del gabinete, para verificar que el frente quepa en la abertura. De ser necesario, lije la abertura o añada tiras de relleno de madera.
2. Ensamble la grifería según las instrucciones del fabricante.
3. Coloque sellador en cada esquina de la estructura de soporte en contacto con el fregadero.
4. Coloque con cuidado el fregadero en la estructura, en el centro del gabinete.

NOTA : Aplique más sellador en caso de utilizar cuñas.

5. Ensamble el colador o el triturador de basura al fregadero, de acuerdo a las instrucciones del fabricante.
6. Para permitir la vibración del triturador de basura, utilice sellador en el espacio entre el fregadero y el azulejo, en el área directamente adyacente al fregadero. Esto impedirá que el cemento alrededor del fregadero se agriete.
7. Si lo desea, puede colocar sellador entre la parte frontal y el gabinete.

FREGADERO DEBAJO DEL MOSTRADOR (K-6534-*, K-6546-*, K-14579-KG-*, K-14580-KG-*)

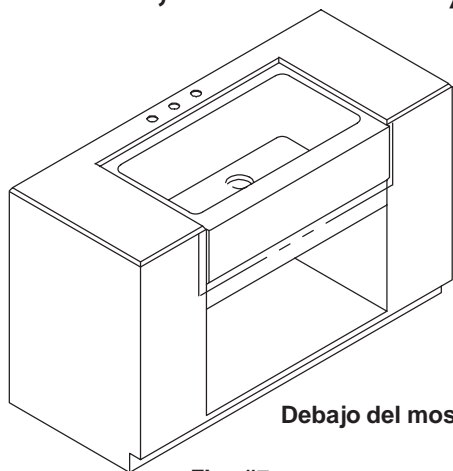

Debajo del mostrador

Fig. #7

INSTALACIÓN DE LA ESTRUCTURA DE SOPORTE

1. Coloque la estructura. Antes de asegurar la estructura, consulte las precauciones relativas al soporte. Igualmente, monte la estructura de manera de permitir el fácil acceso en caso de que el fregadero deba ser removido o reemplazado. Verifique que el material de ferretería de la estructura no sobresalga del gabinete.
2. Instale la estructura de soporte de manera que el borde del fregadero (una vez colocado dentro de la estructura) esté al mismo nivel que la superficie superior del soporte del gabinete, o contrapiso en el área de corte. Asegure la estructura al gabinete. Consulte la Fig. #8.

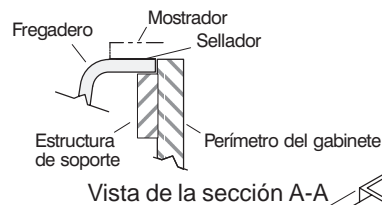

Vista de la sección A-A

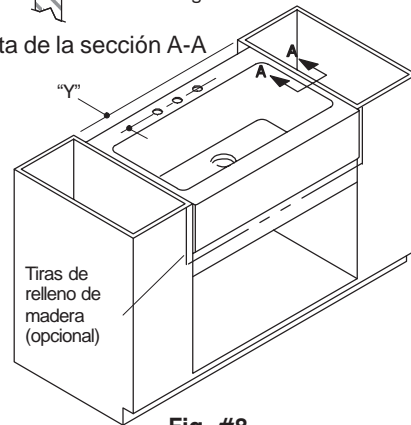

Fig. #8

INSTALACIÓN DEL FREGADERO DEBAJO DEL MOSTRADOR

1. Mida el frente del fregadero y la abertura del gabinete, para verificar que el frente quepa en la abertura. De ser necesario, lije la abertura o añada tiras de relleno de madera.
2. Ensamble la grifería según las instrucciones del fabricante.
3. Consulte la Fig. #4. Coloque una capa delgada de sellador en cada esquina del soporte que toque el fregadero.
4. Coloque con cuidado el fregadero en la estructura, en el centro del gabinete.
5. Consulte la Fig. #8. Verifique que la cuña del fregadero esté al mismo nivel del gabinete. Ajuste o coloque cuñas entre el fregadero y el soporte hasta obtener el ajuste apropiado. La parte superior del borde del fregadero debe estar a nivel con la parte superior del gabinete, para así lograr el contacto apropiado con la parte inferior del mostrador.

NOTA : Aplique más sellador en caso de utilizar cuñas.

6. Ensamble el colador o el triturador de basura al fregadero, de acuerdo a las instrucciones del fabricante.
7. Si lo desea, puede colocar sellador entre la parte frontal y el gabinete.

LUGAR DE LA ABERTURA

1. Consulte la Fig. #9. Debido a los diversos tamaños de cortes posibles, no se ha incluido una plantilla. Si se emplea la tabla de cortar K-5984, la longitud mínima de corte es de 31" (78,7cm).
2. Mida el mostrador para determinar la ubicación exacta del corte.
3. Consulte la Fig. #8. Mida la distancia desde la pared acabada al centro de los orificios de la grifería, en el fregadero (Dim. "Y"). Esta dimensión será empleada para localizar la línea central de la grifería y el borde posterior del corte sobre el mostrador. Verifique que el fregadero esté colocado de manera de suministrar suficiente espacio entre la grifería y la pared posterior,

la pared acabada o la estructura de soporte. Esto permitirá el funcionamiento correcto de la grifería.

4. Consulte la Fig. #9. Desde el borde posterior del mostrador, halle la dimensión de la pared acabada al centro de los orificios de la grifería (Dim. "Y") y trace la línea central. Sume 1-1/2" (3,8cm) de la línea central del orificio de grifería, para hallar el borde posterior del corte. Con un lápiz de plomo blando trace la plantilla en el mostrador. Determine el lugar de los huecos para la grifería.

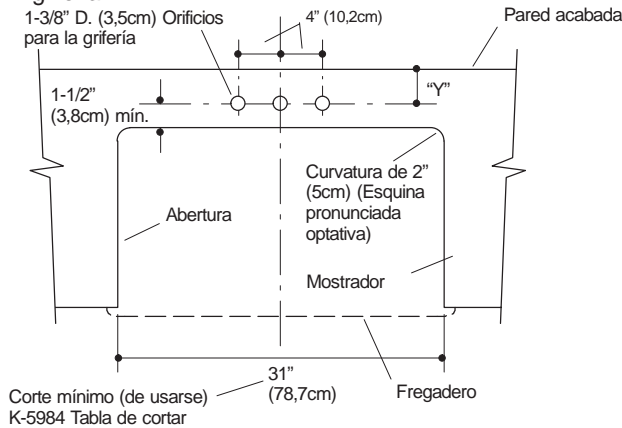

Fig. #9

5. Corte la abertura siguiendo con cuidado la línea de lápiz trazada en el mostrador. Con una lijadora orbital o regular, suavice el borde del área del corte y remueva todas las marcas dejadas por el serrucho. Para mostradores laminados, todas las superficies expuestas no laminadas cerca de la abertura deben acabarse adecuadamente, y luego sellarse para prevenir daños como consecuencia de la absorción del agua.

⚠ PRECAUCIÓN : Para evitar daños, no corte, taladre o lije el mostrador, mientras el accesorio se encuentre debajo de éste.

6. Perofore los orificios requeridos (la cantidad dependerá del accesorio a ser usado) e instale la grifería al mostrador, de acuerdo a las instrucciones del fabricante. (El fregadero tiene tres orificios para la grifería.)
7. Limpie la parte superior del borde del fregadero. Limpie la parte inferior del mostrador, a lo largo del área de corte, para asegurar que la superficie esté lisa, limpia y libre de irregularidades.
8. Aplique una cantidad abundante de sellador alrededor del borde del fregadero (en el lugar en el que el borde y el mostrador se encuentran).
9. Coloque el mostrador sobre el fregadero, verificando que el sellador se adhiera bien entre el borde del fregadero y el mostrador. Remueva el exceso del sellador inmediatamente con una toalla húmeda. Llene los espacios vacíos entre el borde y el mostrador con sellador.
10. Si lo desea, puede colocar sellador entre la parte frontal y el gabinete.

INSTALACIÓN SOBRE SUPERFICIE SÓLIDA (K-6534-*, K-6546-*, K-14579-KG-*, K-14580-KG-*)

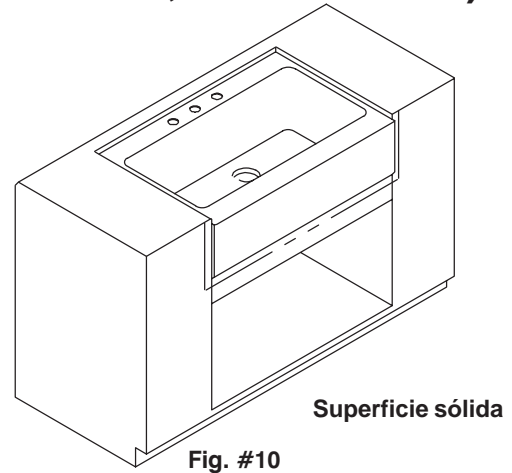

Fig. #10

NOTA : No utilice azulejos en este tipo de instalación.

1. Siga los pasos 1. al 7., tal como se indica en la sección de instalación debajo del mostrador.

COLOCACIÓN DE LA ABERTURA

2. Consulte Fig. #11. Debido a los diversos tamaños de cortes posibles, no se ha incluido una plantilla. Si se emplea la tabla de cortar K-5984, la longitud mínima de corte es de 31" (78,7cm).
3. Mida el mostrador para determinar la ubicación exacta del corte.
4. Consulte la Fig. #8. Mida la distancia desde la pared acabada al centro de los orificios de la grifería, en el fregadero (Dim. "Y"). Esta dimensión será empleada para localizar la línea central de la grifería y el borde posterior del corte sobre el mostrador. Verifique que el fregadero esté colocado de manera de suministrar suficiente espacio entre la grifería y la pared posterior, la pared acabada o la estructura de soporte. Esto permitirá el funcionamiento correcto de la grifería.
5. Consulte la Fig. #11. Desde el borde posterior del mostrador, halle la dimensión de la pared acabada al centro de los orificios de la grifería (Dim. "Y") y trace la línea central. Reste 1-1/2" (3,8cm) de la línea central del orificio de la grifería, para hallar el borde posterior del corte. Con un lápiz de plomo blando trace la plantilla en el mostrador. Determine el lugar de los huecos para la grifería.
6. Corte la abertura siguiendo con cuidado la línea de lápiz trazada en el mostrador. Con una lijadora orbital o regular, suavice el borde del área del corte y remueva todas las marcas dejadas por el serrucho. Para mostradores laminados, todas las superficies expuestas no laminadas cerca de la abertura deben acabarse adecuadamente, y luego sellarse para prevenir daños como consecuencia de la absorción del agua.

⚠ PRECAUCIÓN : Para evitar daños, no corte, taladre o lije el mostrador, mientras el accesorio se encuentre debajo de éste.

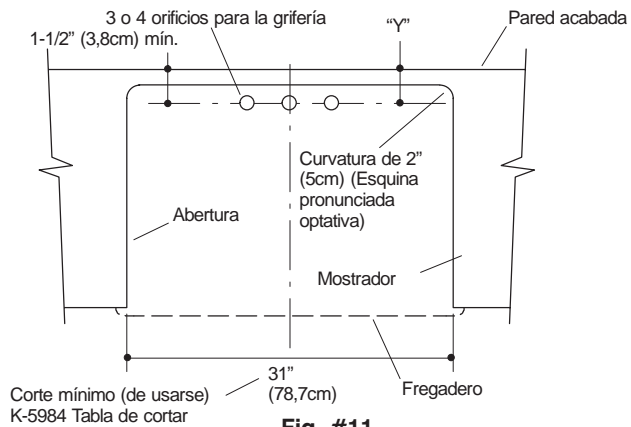

Fig. #11

7. Perfore los orificios requeridos (la cantidad dependerá del accesorio a ser usado) e instale la grifería al mostrador, de acuerdo a las instrucciones del fabricante.
8. Limpie la parte superior del borde del fregadero. Limpie la parte inferior del mostrador, a lo largo del área de corte, para asegurar que la superficie esté lisa, limpia y libre de irregularidades.
9. Aplique una cantidad abundante de sellador alrededor del borde del fregadero (en el lugar en el que el borde y el mostrador se encuentran).
10. Coloque el mostrador sobre el fregadero, verificando que el sellador se adhiera bien entre el borde del fregadero y el mostrador. Remueva el exceso del sellador inmediatamente con una toalla húmeda. Llene los espacios vacíos entre el borde y el mostrador con sellador.
11. Si lo desea, puede colocar sellador entre la parte frontal y el gabinete.

INFORMACIÓN IMPORTANTE PARA EL CONSUMIDOR

RESPONSABILIDADES DEL CONSUMIDOR

Para mantener el hierro fundido en excelente estado, enjuague el fregadero profusamente después de cada uso. No utilice limpiadores abrasivos con regularidad en el hierro fundido esmaltado porque con el tiempo pueden raspar el acabado de la superficie. Para manchas difíciles, tales como las producidas por objetos metálicos, es posible emplear los limpiadores abrasivos recomendados por el fabricante, con moderación.

Evite remojar los platos por periodos largos de tiempo y no deje partículas de café ni bolsas de té en el fregadero.

No utilice limpiadores abrasivos o solventes en la grifería y accesorios de Kohler.

PARA SERVICIO

Tome un momento para familiarizarse con la Garantía de Kohler, sus beneficios y limitaciones. Kohler Co. y sus distribuidores le apoyan con una de las redes de servicio más amplias de su tipo. Siga los siguientes pasos al solicitar servicio:

Primero: Póngase en contacto con el comerciante o el contratista que le vendió e instaló el producto. El mismo debe poder resolver cualquier problema que se le presente.

Segundo: Si el comerciante o el contratista no logran resolver el problema, el mismo se pondrá en contacto o le proporcionará el nombre del distribuidor local de Kohler y del:

 ESPECIALISTA TÉCNICO DE KOHLER

Tercero: Si no logra obtener servicio dentro del período de garantía de parte de su contratista o del distribuidor de Kohler, escriba directamente a Kohler Co., Atención: Departamento de Atención al Cliente, 444 Highland Drive, Kohler, WI 53044, USA.

Cuarto: Incluya toda la información pertinente a su reclamo, incluyendo la descripción completa del producto, números del modelo, colores, acabados y fecha de instalación. Incluya la descripción del problema y una fotocopia de la factura de los productos en cuestión. Igualmente, incluya el nombre del contratista y del distribuidor.

GARANTÍA LIMITADA DE POR VIDA – HIERRO FUNDIDO

Kohler garantiza que este producto de hierro fundido está libre de defectos de material o fábrica, mientras sea empleado para uso normal residencial, por parte del comprador consumidor original. El deterioro del brillo, las raspaduras, manchas o residuos de aguafuerte que puedan aparecer con el tiempo como consecuencia del uso, prácticas de limpieza o condiciones atmosféricas o de agua, no serán considerados como defectos de fábrica, sino como señal de desgaste y consumo normal. Esta garantía se aplica a los productos de hierro fundido de Kohler fabricados después del 10 de febrero de 2000.

En caso de que la grifería sea empleada para uso normal residencial, Kohler Co., a su criterio, reparará, reemplazará o realizará los ajustes pertinentes. Los daños causados por accidentes, uso indebido o abuso no están cubiertos en la presente garantía. Incluso, el cuidado y limpieza indebidos anularán la presente garantía. Es necesario suministrar la prueba de compra (recibo original) a Kohler, al presentar los reclamos. Kohler Co. no se hace responsable por los gastos de mano de obra, instalación u otros gastos resultantes. En ningún caso la responsabilidad de Kohler se extenderá por encima del precio del producto.

Para obtener servicio de garantía, comuníquese con Kohler a través de su distribuidor o contratista de plomería, o escriba directamente a: Kohler Co., Attn: Departamento de Atención al Cliente, 444 Highland Drive, Kohler, WI 53044, USA, o llame al **1-800-4-KOHLER** desde los Estados Unidos, **1-800-964-5590** desde Canadá, o **001-877-680-1310** desde México. Por favor, asegúrese de suministrar toda la información pertinente a su reclamo, incluyendo una descripción completa del problema, producto, número de modelo, color, acabado y fecha de compra del producto. También, incluya el nombre del contratista o del comerciante y el recibo original de compra.

Si el uso del producto es para uso comercial, Kohler garantiza que el mismo está libre de defectos de material y fábrica por un (1) año, a partir de la fecha de compra, tal como se indica en la factura o recibo de compra, junto a las demás condiciones de la presente garantía, excepto la duración. **Toda garantía implícita en relación a productos de uso comercial, incluyendo la comercialización o idoneidad para un propósito determinado, se limita expresamente a la duración de un año de la presente garantía.**

En la medida en que la ley lo permita, KOHLER Co. no se hace responsable por cualquier garantía implícita, incluyendo comercialización o idoneidad para un uso determinado. KOHLER Co. no se hace responsable por concepto de daños indirectos, incidentales o emergentes. Algunos estados no permiten limitaciones en cuanto a la duración de la garantía implícita o a la exclusión o limitación de daños incidentales o de consecuencia, por lo que es posible que estas limitaciones y exclusiones no le afecten. La presente garantía le otorga ciertos derechos legales específicos. Adicionalmente, es posible que usted cuente con derechos que varían de estado en estado y provincia en provincia. La presente garantía está destinada únicamente para el comprador consumidor original y excluye todo daño al producto como resultado de errores de instalación, abuso del producto o uso indebido del mismo, bien sea por parte de un contratista, compañía de servicios o el consumidor mismo. Esta garantía se aplica sólo a los productos de hierro fundido instalados en los Estados Unidos de América, Canadá y México.

El presente documento constituye nuestra garantía por escrito..

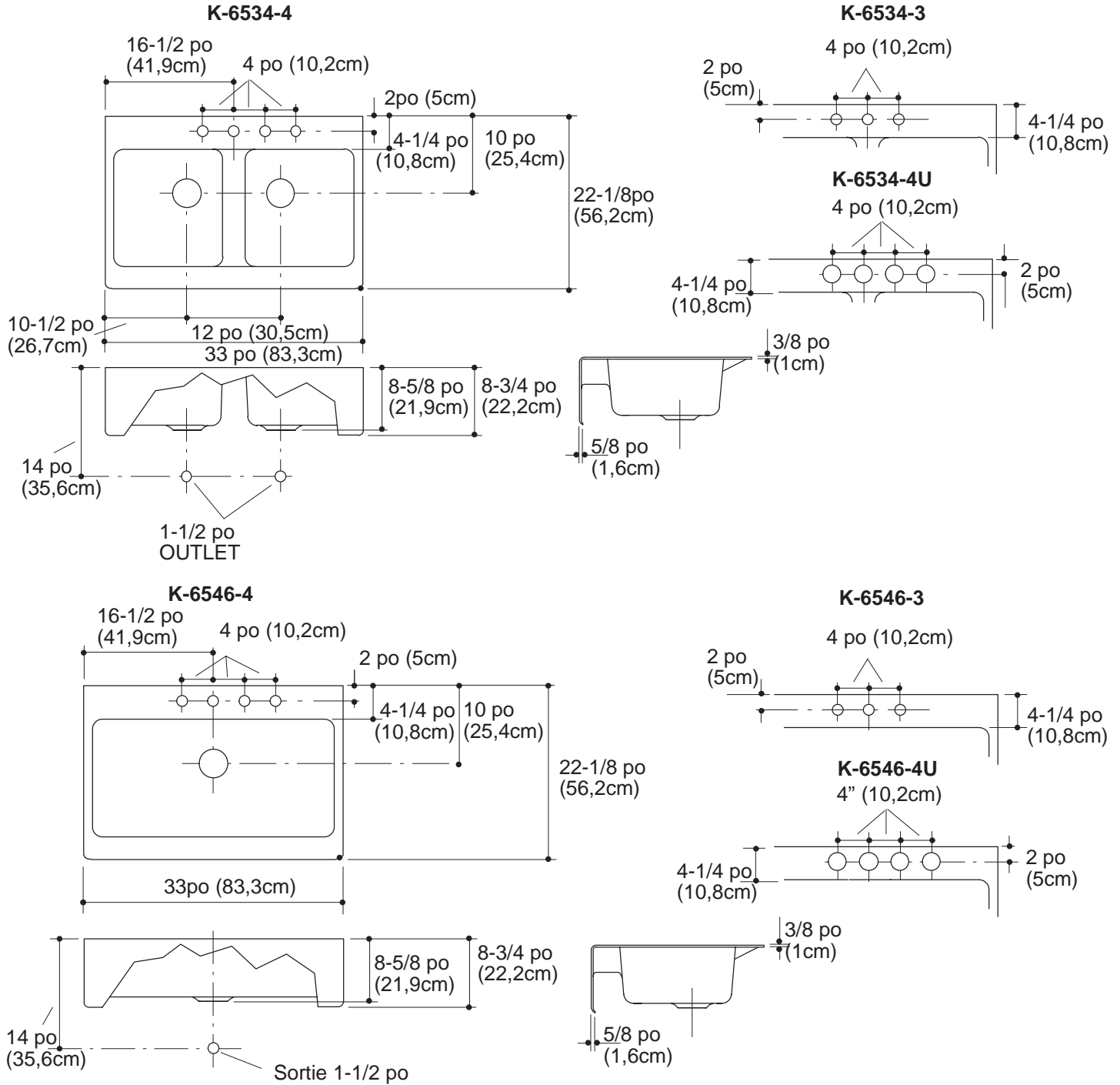

AVANT DE COMMENCER

Veillez donner cette notice au consommateur ; cette notice contient des renseignements importants sur l'entretien et le nettoyage.

SPÉCIFICATIONS

Les dimensions de l'urinoir sont nominales et conformes aux tolérances données par la norme ANSI A112.19.1M.

LÉGENDE

- 3 orifices
 - Évier carrelé, 4 orifices
- Sortie 3-5/8 po dia.
 Orifices de robinet, sous-comptoir 2-3/8 po dia.
 Orifices de robinet, carrelé 1-3/8 po dia.
 (T) Drain, d'ordinaire 14 po.

DIMENSIONS DE CUVETTE K-6534-*

Côté à côté	Front au dos	Profondeur
13-5/8 po (34,6 cm)	15-3/16 po (38,6 cm)	8 po (20,3 cm)

DIMENSIONS DE CUVETTE K-6546-*, K-14580-KG-*, K-14579-KG-*

Côté à côté	Front au dos	Profondeur
29-1/2 po (74,9cm)	15-3/16 po (38,6 cm)	8 po (20,3 cm)

NOTES

Veillez lire cette notice avant de commencer l'installation.

⚠ ATTENTION : Risque d'installation erronée. La bonne sélection des tuiles est importante. La société Kohler conseille des tuiles de 3/8 po (1 cm) d'épaisseur. À cause des divers épaisseur et type des tuiles, fournir un échantillon à chaque entrepreneur participant au projet. Mesurez soigneusement l'endroit d'installation pour bien choisir les tuiles. Il est très important que les entrepreneurs maintiennent une bonne communication, à fin de discuter le projet entre eux.

- À cause de la gamme d'installations possibles, il se peut que vous ayez à utiliser des instructions autres que celles ici décrites.
- Le meuble et l'ossature illustrés dans cette notice sont génériques et ils peuvent être différents par rapport à votre structure ou design.
- Suite aux particularités de ce type d'installation, l'élément inférieur doit être construit ou modifié par un entrepreneur spécialisé.
- Pour assurer une bonne mise en place de l'évier dans le meuble, Kohler recommande de fournir au fabricant de ce meuble l'évier à installer.
- Avant l'installation, déballer le nouvel évier et l'examiner soigneusement pour déceler tout dommage.
- Remettre l'évier dans l'emballage de protection en attendant de commencer l'installation.
- Tous les renseignements contenus dans ces instructions proviennent des plus récentes données disponibles sur les produits au moment d'aller sous presse. La société Kohler se réserve le droit d'apporter des modifications aux caractéristiques, conditionnement et disponibilité des produits en tout temps et sans avis.
- Ne pas utiliser des mastics adhésifs avec ce produit.

OUTILS ET MATÉRIEAUX REQUIS

- Perceuse de vitesse variable
- Montants de support
- Mèche de 1/2 po
- Scie à baïonnette ou scie sauteuse
- Scie à trous 1-3/8 po
- Règle et crayon
- Bloc de ponçage
- Mastic d'étanchéité
- Papier verre (grains assortis)

- Lunettes de protection
- Ponceuse orbitale (optionnel)
- Robinet nouveau (optionnel)

VÉRIFICATION DU ROBINET - INSTALLATIONS SOUS-COMPTOIR

1. S'assurer de pouvoir assembler le robinet sur le comptoir utilisé. Mesurer l'épaisseur du comptoir ainsi que la longueur de la tige entre la base de l'ensemble de robinet et l'écrou de fixation. Si possible, continuer avec l'installation. (Le cas échéant, choisir un autre robinet ou un comptoir plus mince). Voir la Fig. #1.

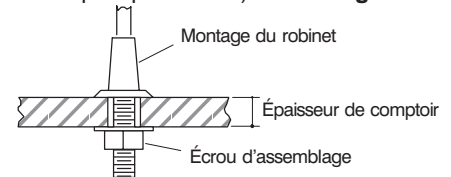

Fig. #1

CONSTRUCTION DU MEUBLE/ OSSATURE DE SUPPORT

1. Voir la Fig. #2. Prendre les dimensions de l'évier existant, incluant le tablier. L'ouverture du meuble doit être égale aux dimensions maximales de l'évier / tablier, pour qu'il y ait un écartement entre le tablier d'évier et le meuble. Se reporter au tableau à la Fig. #2 pour déterminer la hauteur de l'ouverture du meuble. Les dimensions de l'évier sont illustrées dans cette notice uniquement pour servir de référence au consommateur.

REMARQUE : Si l'évier n'est pas disponible au moment de l'installation, prévoir l'utilisation des cales sur l'ouverture du meuble, après avoir installé le meuble et avant l'installation de l'évier.

TYPE D'INSTALLATION	DIMENSION "H"
Sous-comptoir	Hauteur maximale de tablier
Carrelé	Hauteur maximale de tablier moins sous-couche et épaisseur de carreaux
Surface solide	Hauteur maximale de tablier

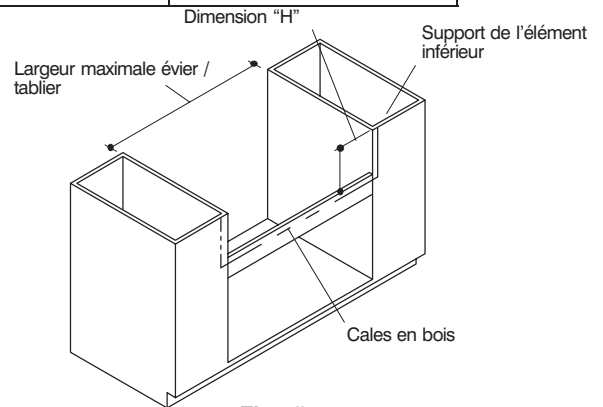

Fig. #2

2. Voir la Fig. #3. Avant de continuer, déterminer si l'évier sera affleuré ou s'il s'étendra légèrement par rapport au devant du

meuble. L'évier peut s'étendre au-delà de la partie avant du meuble 1/2 po (1,3 cm) maximum.

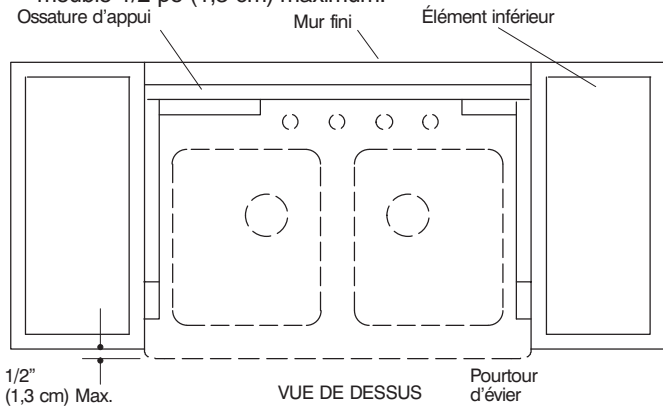

Fig. #3

3. Voir la Fig. #4. Construire un support et une structure en bois pour qu'ils s'ajustent dans l'ouverture du meuble. Prévoir suffisamment de dégagement pour les orifices de robinet et la cuve d'évier entre les montants de support.

⚠ ATTENTION : La structure en bois pour l'évier devrait supporter 300 lbs. (135 Kg.) (poids approché de l'évier en fonte plein et d'un broyeur installé).

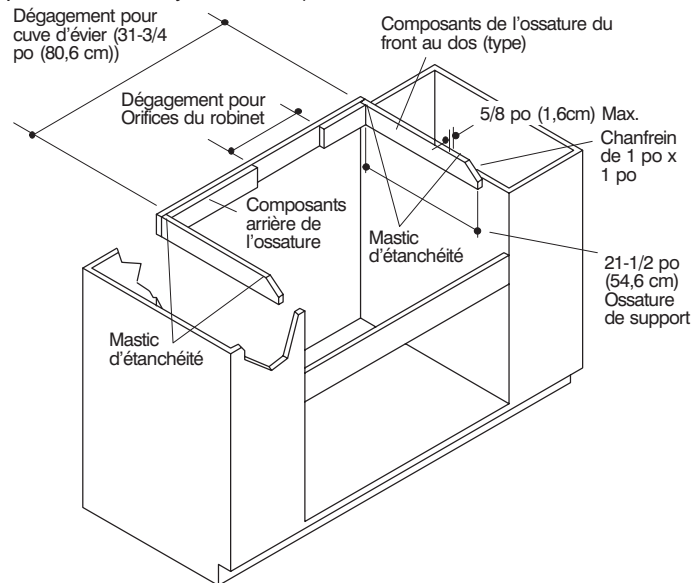

Fig. #4

ÉVIER CARRELÉ (K-6534-*, K-6546-*, K-14579-KG-*, K-14580-KG-*)

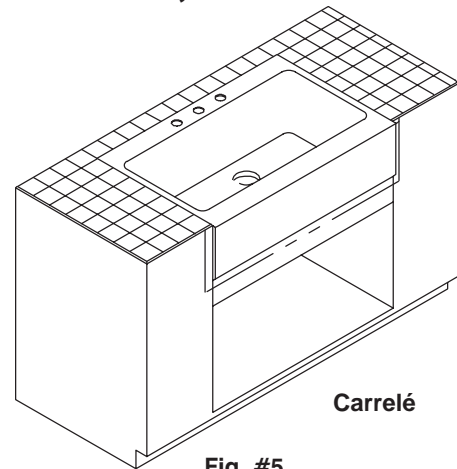

Fig. #5

INSTALLATION DU SUPPORT / OSSATURE

⚠ ATTENTION : Pour l'installation de cet évier, nous conseillons que les planches d'appui des tuiles soient installées sur du bois composite. Les tuiles doivent être liaisonnées à la planche d'appui à l'aide de ciment à sec ou mortier Portland en latex. Consultez l'entrepreneur des tuiles à fin de déterminer les matériaux à utiliser.

Voici les sous-couches acceptables pour cette installation :

- Plaque d'appui des tuiles sur bois composite de 3/4 po pour l'extérieur

- bois composite de 3/4 po pour l'extérieur

Ne pas utiliser les matériaux suivants :

- Planche en lamelles
- Contreplaqué pour l'intérieur
- Plâtre

1. Voir la Fig. #6. L'épaisseur du rebord de l'évier est de 3/8 po (1 cm) + 1/32 po (0,03 cm). Cet évier est conçu pour être installé de niveau avec les tuiles ou plus bas. Installer l'ossature d'appui et placer des cales au besoin selon l'épaisseur des tuiles, la hauteur de l'évier et le type d'adhésif ou mortier employé.

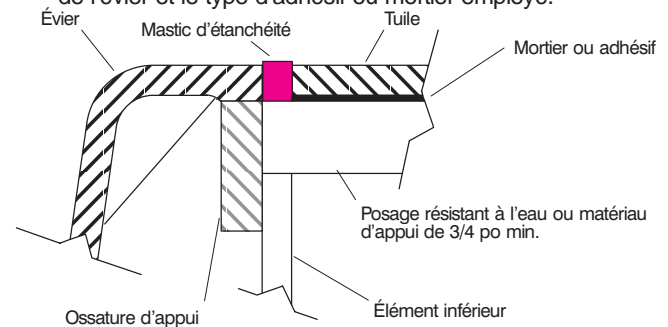

Fig. #6

2. Positionner l'ossature d'appui tel que décrit dans la section 1. Avant d'assujettir, se reporter aux avertissements correspondants. Installer les dispositifs d'ancrage de façon à permettre l'accès facile pour l'enlèvement ou remplacement de l'évier. S'assurer que les dispositifs d'ancrage ne dépassent pas au côté extérieur du meuble.

INSTALLATION D'ÉVIER CARRELÉ

1. Mesurer le tablier d'évier et l'ouverture du meuble pour s'assurer que le tablier s'ajuste dans le meuble. Poncer l'ouverture ou en ajouter des cales au besoin.
2. Assembler le robinet selon la notice du fabricant.
3. Appliquer un boudin de mastic de 1 po (2,5 cm) à chaque coin de l'ossature qui touche l'évier.
4. Positionner l'évier sur l'ossature, au centre du meuble d'évier.

REMARQUE : Si l'on place des cales, appliquer du mastic additionnel.

5. Installer le tamis ou le broyeur selon la notice du fabricant.
6. Pour éviter les vibrations pendant le fonctionnement du broyeur, appliquer du mastic entre l'évier et les tuiles. Ceci évitera que le coulis s'effrite autour de l'évier.
7. L'application de mastic entre le tablier et le meuble est optionnelle.

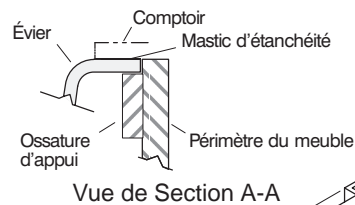

Vue de Section A-A

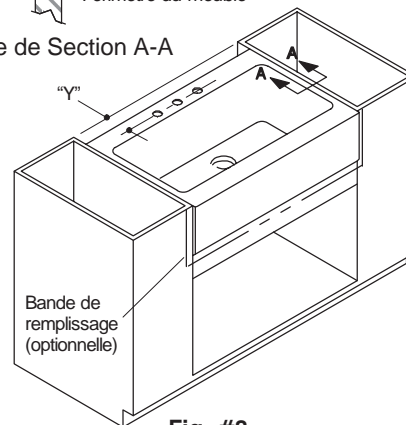
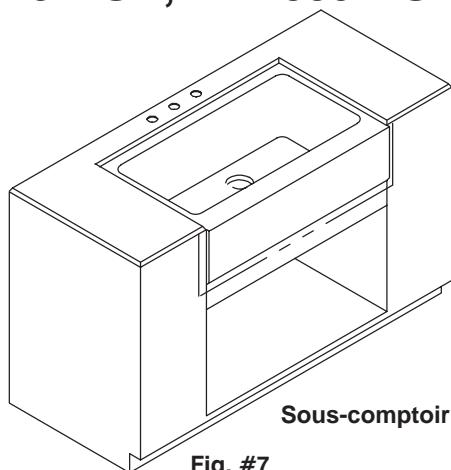

Fig. #8

ÉVIER SOUS-COMPTOIR (K-6534-*, K-6546-*, K-14579-KG-*, K-14580-KG-*)



Sous-comptoir

Fig. #7

INSTALLATION DE L'OSSATURE D'APPUI

1. Positionner l'ossature. Avant d'assujettir l'ossature, se reporter aux avertissements correspondants. Installer la quincaillerie de l'ossature d'appui de façon à permettre l'accès facile pour l'enlèvement ou remplacement de l'évier. S'assurer que la quincaillerie ne dépasse pas au côté extérieur du meuble.
2. Installer l'ossature d'appui de façon à ce que le rebord supérieur d'évier soit de niveau par rapport à la surface supérieure du support de meuble ou à la sous-couche de la surface à découper. Assujettir l'ossature au meuble. Voir la Fig. #8.

INSTALLATION D'ÉVIER SOUS-COMPTOIR

1. Mesurer le tablier d'évier et l'ouverture du meuble pour s'assurer que le tablier s'ajuste dans le meuble. Poncer l'ouverture ou en ajouter des cales au besoin.
2. Assembler le robinet selon la notice du fabricant.
3. Voir la Fig. #4. Appliquer du mastic à chaque coin du renfort qui touche l'évier.
4. Positionner l'évier sur l'ossature, au centre du meuble d'évier.
5. Voir la Fig. #8. Vérifier que le rebord d'évier soit de niveau par rapport le périmètre du meuble-support. Ajuster ou placer des cales au besoin entre l'évier et le renfort. La partie supérieure du rebord d'évier devrait être affleuré par rapport à la partie supérieure du périmètre de meuble afin d'obtenir un bon contact avec le dessous du comptoir.

REMARQUE : Si l'on place des cales, appliquer du mastic additionnel.

6. Installer le tamis ou le broyeur selon la notice du fabricant.
7. L'application de mastic entre le tablier et le meuble est optionnelle.

POSITIONNEMENT DE L'ÉVIDEMENT

1. Voir la Fig. #9. Étant donné le nombre de dimensions d'ouvertures possibles, aucun gabarit n'est fourni. Si l'on emploie la planche à découper K-5984, la longueur minimal d'ouverture devrait être de 31 po (78,7 cm).
2. Mesurer soigneusement le comptoir pour déterminer l'emplacement exacte de l'ouverture.
3. Voir la Fig. #8. Mesurer la distance entre le mur fini et le centre des orifices de robinet d'évier (Dim. "Y"). Cette dimension servira pour déterminer l'axe du trou de robinet et le rebord arrière de l'ouverture du comptoir. S'assurer que la position de l'évier permette suffisamment de dégagement entre le robinet et le dossier, le mur fini ou l'ossature de renfort. Cela pour assurer le fonctionnement correcte du robinet.

4. Voir la Fig. #9. À partir du bord arrière du comtoir, déterminer l'emplacement du mur fini au centre des orifices de robinet (Dim. "Y") et marquer l'axe. Ajouter 1-1/2 po (3,8 cm) à l'axe du trou de robinet pour déterminer l'emplacement du bord arrière de l'ouverture. Tracer les bords de l'ouverture à découper, à l'aide d'un crayon. Déterminer l'emplacement des trous de robinet.

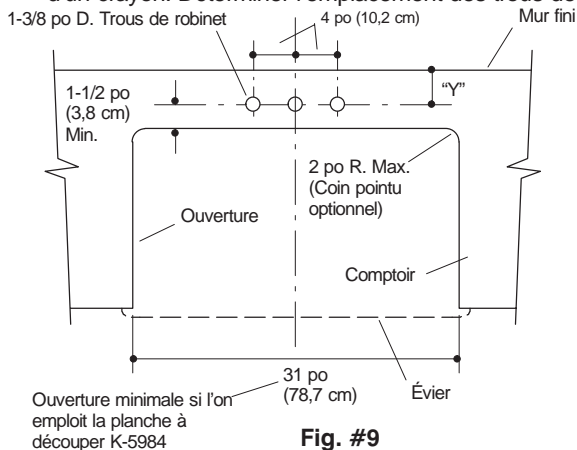

Fig. #9

5. Découper l'ouverture, en suivant soigneusement la ligne tracée au crayon. Utiliser une ponceuse orbitale ou un bloc de ponçage pour lisser le bord de l'ouverture et éliminer toute marque laissée par la scie. Pour des comptoirs laminés, s'assurer que les surfaces exposées non laminées près de l'ouverture aient un joint étanche, à fin d'éviter d'endommagement à cause de l'absorption d'eau.

⚠ ATTENTION : Pour éviter des dommages, ne pas couper, percer ou poncer le comptoir s'il est sur l'évier.

6. Percer les trous requis pour le robinet et assembler le robinet au comptoir selon la notice du fabricant (le nombre de trous requis sera déterminé par le type de raccord utilisé). (L'évier a trois trous de robinet.)
7. Nettoyer le dessus du rebord d'évier et éliminer tout débris de la surface. Nettoyer autour de l'ouverture et vérifier que la surface soit libre de tout défauts et irrégularités.
8. Appliquer du mastic autour du rebord d'évier (à l'endroit où le rebord contacte le comptoir).
9. Placer le comptoir sur l'évier, en s'assurant de la bonne adhésion entre le rebord d'évier et la base de comptoir. Essuyer tout excédent de mastic à l'aide d'un linge sec. Boucher toute cavité entre le rebord et le comptoir.
10. L'application de mastic entre le tablier et le meuble est optionnelle.

INSTALLATION SUR DES SURFACES SOLIDES (K-6534-*, K-6546-*, K-14579-KG-*, K-14580-KG-*)

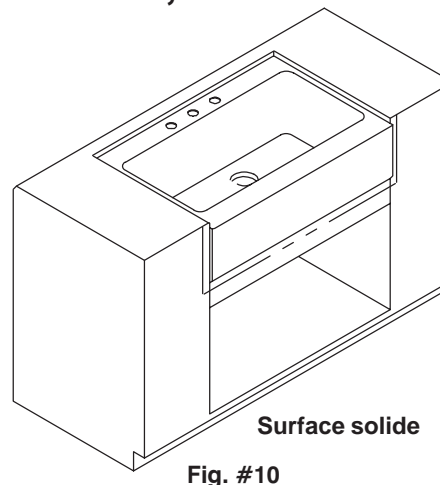

Fig. #10

REMARQUE : Ne pas utiliser des tuiles pour ce type d'installation.

1. Suivre les procédures 1. et 7., tel qu'indiqué dans la section d'installation sous-comptoir.

EMPLACEMENT DE L'OUVERTURE

2. Voir la Fig. #11. Étant donné le nombre de dimensions d'ouvertures possibles, aucun gabarit n'est fourni. Si l'on emploie la planche à découper K-5984, la longueur minimal d'ouverture devrait être de 31 po (78,7 cm).
3. Mesurer soigneusement le comptoir pour déterminer l'emplacement exacte de l'ouverture.
4. Voir la Fig. #8. Mesurer la distance entre le mur fini et le centre des orifices de robinet d'évier (Dim. "Y"). Cette dimension servira pour déterminer l'axe du trou de robinet et le rebord arrière de l'ouverture du comptoir. S'assurer que la position de l'évier permette suffisamment de dégagement entre le robinet et le dossier, le mur fini ou l'ossature de renfort. Cela pour assurer le fonctionnement correcte du robinet.
5. Voir la Fig. #11. À partir du bord arrière du comtoir, déterminer l'emplacement du mur fini au centre des orifices de robinet (Dim. "Y") et marquer l'axe. Soustraire 1-1/2 po (3,8 cm) à l'axe du trou de robinet pour déterminer l'emplacement du bord arrière de l'ouverture. Tracer les bords de l'ouverture à découper, à l'aide d'un crayon. Déterminer l'emplacement des trous de robinet.
6. Découper l'ouverture, en suivant soigneusement la ligne tracée au crayon. Utiliser une ponceuse orbitale ou un bloc de ponçage pour lisser le bord de l'ouverture et éliminer toute marque laissée par la scie. Pour des comptoirs laminés, s'assurer que les surfaces exposées non laminées près de l'ouverture aient un joint étanche, à fin d'éviter d'endommagement à cause de l'absorption d'eau.

⚠ ATTENTION : Pour éviter des dommages, ne pas couper, percer ou poncer le comptoir s'il est sur l'évier.

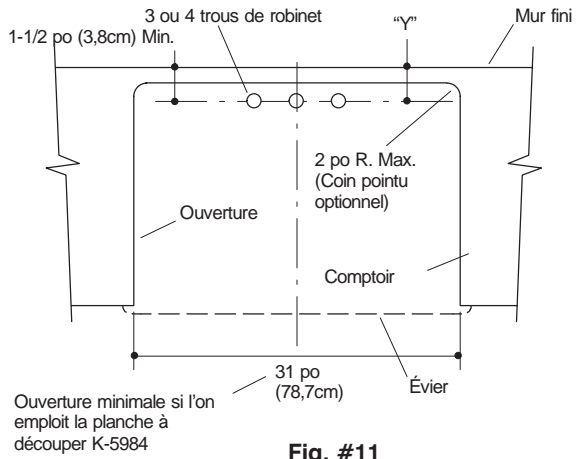

Fig. #11

7. Percer les trous requis pour le robinet et assembler le robinet au comptoir selon la notice du fabricant (le nombre de trous requis sera déterminé par le type de raccord utilisé).
8. Nettoyer le dessus du rebord d'évier et éliminer tout débris de la surface. Nettoyer autour de l'ouverture et vérifier que la surface soit libre de tout défauts et irrégularités.
9. Appliquer du mastic autour du rebord d'évier (à l'endroit où le rebord contacte le comptoir).
10. Placer le comptoir sur l'évier, en s'assurant de la bonne adhésion entre le rebord d'évier et la base de comptoir. Essuyer tout excédent de mastic à l'aide d'un linge sec. Boucher toute cavité entre le rebord et le comptoir.
11. L'application de mastic entre le tablier et le meuble est optionnelle.

RENSEIGNEMENTS IMPORTANTS AU CONSOMMATEUR

RESPONSABILITÉS DU CONSOMMATEUR

Conservez l'aspect neuf de votre produit en fonte en le rinçant à fond après chaque utilisation. **NE PAS UTILISER D'ABRASIFS RÉGULIÈREMENT** ; ces produits égratignent et abîment la surface de l'évier. Vous pouvez utiliser les abrasifs recommandés par le fabricant avec modération pour nettoyer les taches rebelles, telles que rayures de métal.

Évitez de faire tremper longtemps les assiettes ou laisser traîner des mouture de café et des sachets de thé dans l'évier.

Ne pas utiliser des nettoyeurs abrasifs ou des solvants sur les robinets et raccords Kohler.

DEMANDE DE SERVICE

Veuillez lire avec attention cette notice pour prendre connaissance de la garantie Kohler, de ses bénéfices et de ses limitations. La société Kohler et ses distributeurs offrent un des réseaux de service le plus important de son genre. Pour demander du service, voici comment faire :

Premièrement : Contactez le vendeur ou l'entrepreneur qui a vendu ou installé le produit. Ils doivent être à même de résoudre presque tous les problèmes.

Deuxièmement : Si le vendeur et l'entrepreneur ne peuvent pas résoudre le problème, ils se mettront en contact avec le distributeur local Kohler ou ils fourniront son nom ainsi que le :

 Technicien spécialiste Kohler

Troisièmement : S'il n'est pas possible d'obtenir un service de garantie auprès de l'entrepreneur ou du distributeur de Kohler, veuillez écrire directement à la société Kohler, à l'attention de : Département de Service à la Clientèle, 444 Highland Drive, Kohler, Wisconsin 53044

Quatrièmement : Veuillez fournir tous les renseignements pertinentes à votre demande, y compris une description complète du problème, produit, modèle, couleur, fini, date et lieu d'achat. Veuillez fournir la description du problème, ainsi qu'une copie du reçu de caisse. Indiquez également le nom de l'entrepreneur et du distributeur.

GARANTIE LIMITÉE À VIE - PRODUITS EN FONTE

Kohler garantit que les composants en fonte de ce produit sont exempts de tout défaut de matériel et de fabrication pour usage normal domestique, aussi longtemps que l'acquéreur d'origine demeure propriétaire de son habitation. Ne sont pas considérés comme défauts de fabrication, mais plutôt comme signes d'usure normale ; les ternissements, les fissures, les taches ou les attaques alcalines sur le fini au fil du temps ; les pratiques de nettoyage ou les conditions atmosphériques ou de l'eau. Cette garantie s'applique uniquement aux produits Kohler en fonte fabriqués après le 10 février 2000.

Si un défaut est décelé en cours d'usage normal domestique, la société Kohler décidera, à son choix, de réparer, remplacer ou effectuer les réglages appropriés. Cette garantie n'offre pas de protection contre les dommages causés par un accident, mauvais usage ou traitement. L'entretien et le nettoyage inadéquats annuleront cette garantie. Une preuve d'achat (original du reçu de caisse) doit accompagner tout recours en garantie à Kohler. La société Kohler n'est pas responsable des coûts de main-d'oeuvre, d'installation ou d'autres frais indirects. La responsabilité de Kohler n'excédera en aucun cas le prix d'achat du produit.

Pour vous prévaloir du service en vertu de cette garantie, contactez la société Kohler par l'intermédiaire de votre concessionnaire ou entrepreneur plombier ou par écrit à l'adresse suivante : Kohler Co., Département de Service à la Clientèle, 444 Highland Drive, Kohler, WI 53044, USA, ou encore par téléphone **1-800-4-KOHLER** à partir des É.-U., **1-800-964-5590** du Canada, ou **001-877-680-1310** du Mexique. Veuillez fournir tous les renseignements pertinentes à votre demande, y compris une description complète du problème, produit, modèle, couleur, fini, date et lieu d'achat. Aussi, veuillez nous fournir les noms de l'entrepreneur et du distributeur, ainsi que l'original de la facture.

Si le produit est utilisé dans un commerce, la société Kohler garantit le produit contre tout défaut de matériel et de fabrication pour un (1) an à partir de la date d'achat ; une facture ou reçu de caisse en faisant preuve, en plus de respecter tous les autres termes de cette garantie, sauf la durée. **La durée des garanties tacites visant un produit utilisé dans un commerce, y compris celles de qualité marchande et d'aptitude à un emploi particulier, se limite expressément à la durée de la présente garantie.**

La société Kohler décline toute responsabilité contre les garanties tacites, y compris celles de qualité marchande et d'aptitude à un emploi particulier. La société Kohler décline toute responsabilité contre les dommages particuliers, accessoires ou indirects. Certaines provinces ne permettent pas la délimitation de tels dommages, de sorte que la délimitation ou l'exclusion ci-dessus pourrait ne pas s'appliquer dans votre cas. La présente garantie accorde au consommateur des droits particuliers reconnus par la loi. Vous pouvez également avoir d'autres droits qui varient d'une province à l'autre. Cette garantie est accordée uniquement à l'acquéreur initial et exclut tout dommage imputable à une installation erronée, un usage abusif ou une mauvaise utilisation du produit, qu'ils soient effectués par un entrepreneur, une société de services ou le consommateur. Cette garantie s'applique uniquement aux produits Kohler en fonte installés aux É.-U., au Canada et au Mexique.

Ceci constitue notre garantie écrite exclusive.

USA: 1-800-4-KOHLER
Mexico: 001-877-680-1310
Canada: 1-800-964-5590
kohler.com

THE BOLD LOOK
OF **KOHLER**®

©2003 Kohler Co.

1015927-5-B